

# Collection CPL

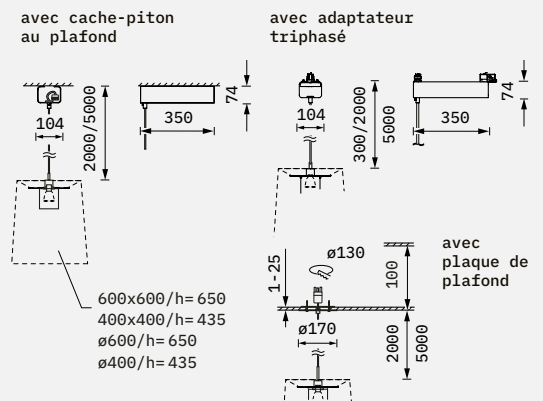

- Technique d'éclairage LED (disponible en option avec culot E27)
- Luminaire suspendu avec abat-jour (cubique et conique) en différents surfaces
- Câble transparent
- Reflecteur MFL, FL ou WFL compris
- Ballast compris
- Raccordement au réseau par bornier 3 pôles, adaptateur triphasé ou au réseau par connecteur rapide Wieland GST18i3, câble l = 0,5m
- Version avec DALI sur demande

Couleurs : blanc, anthracite, gris aluminium sur demand



- 100% recyclable
- Conçu conformément à la directive sur l'écoconception\*1
- Longue durée de vie des LED grâce à une gestion thermique efficace



## Données photométriques

CRI Qualité des couleurs	Niveau de puissance			
	26 W		40 W	
	Flux lumineux du luminaire [lm]	Efficacité système [lm/W]	Flux lumineux du luminaire [lm]	Efficacité système [lm/W]
830	3633	139	5147	128
840	3825	146	5419	135
927	2960	113	4193	105
930	3127	119	4430	110
940	3277	125	4643	116
Brilliant (930 = Best color/ Best White)	2970	113	4147	103
N27	2185	80	3046	76
Meat	1827	71	2576	66
NMeat	-	-	1949	48

Charge connectée maximale possible, disponible en option : 40 W.  
Conformément aux normes IEC62722-1 les valeurs de calcul du flux lumineux total et la puissance électrique ne doivent pas diverger de plus de 10%. Les valeurs sont valables pour les luminaires équipés de réflecteurs MFL, dans le cas de réflecteurs FL/WFL les valeurs peuvent diverger de +/- 5%. Les valeurs indiquées en

terme de données photométriques se rapportent à ce qui est émis réellement par l'ensemble du luminaire. Autres configurations sur demande à [info@ansorg.com](mailto:info@ansorg.com). Ce produit contient une source lumineuse de classe d'efficacité D (830/840), E (927/930/940), F (N27) ou G (Meat/NMeat).

\* 1 : Directive sur l'écoconception (2019/2020/UE)

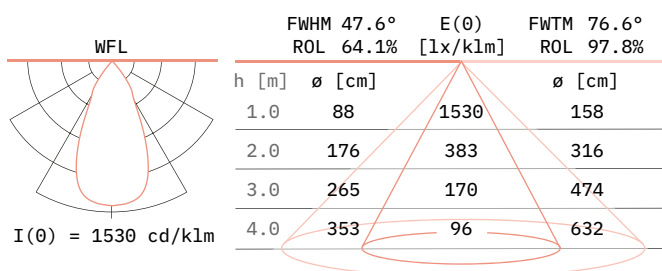
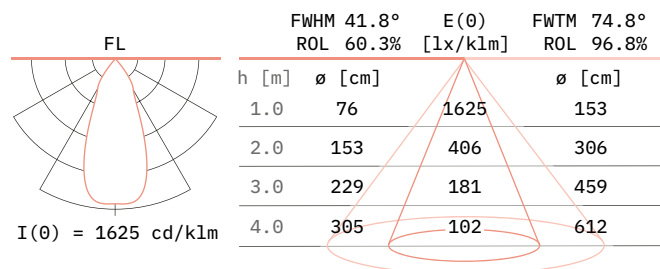
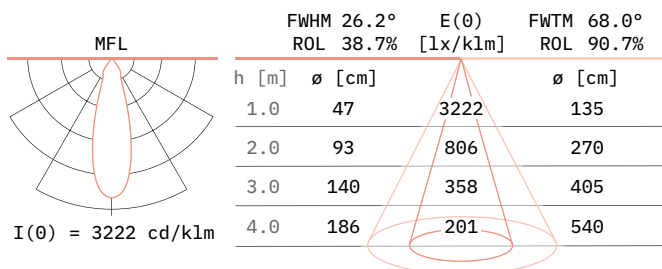

## Données techniques

### Informations

Installation	220-240 V, 50/60 Hz (110-277 V sur demande)
Poids	env. 1,8 kg incl. abat-jour
Tolérance de couleur	3SDCM (MacAdam)
Maintien du flux lumineux	L80/B10 ≥ 50.000h, Ta 25 °C
	L90/B50 ≥ 50.000h, Ta 25 °C
Taux de défaillance	C0/B10 ≥ 50.000h, Ta 25 °C
Sécurité photobiologique	RG1
Nb max sur disjoncteur 16A courbe B	25
Classe de protection	1
Type de protection	IP20

### Valeurs

## Accessoires en option









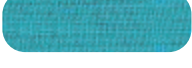
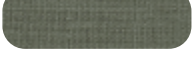

### Produit

Abat-jours	ø400 mm / h = 435 mm
(Couleurs et surfaces d'abat-jour, cf. page 84-85)	ø400 mm / h = 435 mm

### Option

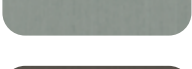

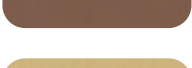

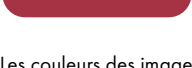







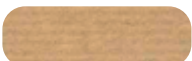
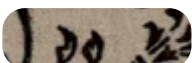

	400 x 400 mm / h = 435 mm
	600 x 600 mm / h = 650 mm

# Collection Abat-jours

		400x400 / h=435 mm	600x600 / h=650 mm	ø400 / h=435 mm	ø600 / h=650 mm
	Kim night	17SC0140	17SC0240	17SC0340	17SC0440
	Kim day	17SC0141	17SC0241	17SC0341	17SC0441
	Kim plum	17SC0142	17SC0242	17SC0342	17SC0442
	Kim ocean	17SC0143	17SC0243	17SC0343	17SC0443
	Kim forrest	17SC0144	17SC0244	17SC0344	17SC0444
	Kim clay	17SC0145	17SC0245	17SC0345	17SC0445
	Kim grass	17SC0146	17SC0246	17SC0346	17SC0446
	Chintz night	17SC0110	17SC0210	17SC0310	17SC0410
	Chintz day	17SC0131	17SC0231	17SC0331	17SC0431
	Chintz pepper	17SC0130	17SC0230	17SC0330	17SC0430
	Chintz chocolate	17SC0132	17SC0232	17SC0332	17SC0432
	Chintz nougat	17SC0137	17SC0237	17SC0337	17SC0437
	Chintz cappuccino	17SC0138	17SC0238	17SC0338	17SC0438
	Chintz grape	17SC0139	17SC0239	17SC0339	17SC0439
	Rouge (transparent)	17SC0161	17SC0261	17SC0361	17SC0461

Les couleurs des images imprimées peuvent différer de celles des originaux. Autres couleurs et matériaux sur demande (info@ansorg.com).

# Collection Abat-jours

	400x400 / h=435 mm	600x600 / h=650 mm	ø400 / h=435 mm	ø600 / h=650 mm	
	Smoke (transparent)	17SC0162	17SC0262	17SC0362	17SC0462
	Aluminium silver	17SC0158	17SC0258	17SC0358	17SC0458
	Aluminium gold	17SC0159	17SC0259	17SC0359	17SC0459
	Mirror	17SC0160	17SC0260	17SC0360	17SC0460
	Kraft	17SC0107	17SC0207	17SC0307	17SC0407
	Lombok ash	17SC0154	17SC0254	17SC0354	17SC0454
	Lombok walnut	17SC0155	17SC0255	17SC0355	17SC0455
	Palma day	17SC0150	17SC0250	17SC0350	17SC0450
	Palma night	17SC0153	17SC0253	17SC0353	17SC0453
	Palma stone	17SC0151	17SC0251	17SC0351	17SC0451
	Palma sand	17SC0152	17SC0252	17SC0352	17SC0452
	Dahlia (translucent)	17SC0100	17SC0200	17SC0300	17SC0400
	Barcode (translucent)	17SC0109	17SC0209	17SC0309	17SC0409
	Space silver (transparent)	17SC0156	17SC0256	17SC0356	17SC0456
	Space gold (transparent)	17SC0157	17SC0257	17SC0357	17SC0457

Les couleurs des images imprimées peuvent différer de celles des originaux. Autres couleurs et matériaux sur demande (info@ansorg.com).

© Ansorg GmbH • Sous réserve de modifications techniques ! Dimensions en mm, sauf indication contraire.

Pour les données Ldt et 3D cf. [www.ansorg.com](http://www.ansorg.com) • Garantie de 5 ans selon les conditions de garantie sur [www.ansorg.com/fr/garantie](http://www.ansorg.com/fr/garantie)